

Vostro 3267/3268

Quick Start Guide

Priručnik za brzi početak rada

Краткое руководство по началу работы

Priručnik za brzi start

دليل البدء السريع



1 Connect the keyboard and mouse

Priključite tipkovnicu i miš

Подключите клавиатуру и мышь

Povežite tastaturu i miša

قم بتوصيل لوحة المفاتيح والماوس

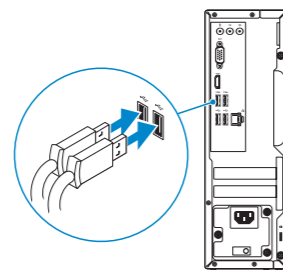

2 Connect the network cable — optional

Priključite mrežni kabl — opcionalno

Подключите сетевой кабель (заказывается дополнительно)

Povežite mrežni kabl - opciono

قم بتوصيل كبل الشبكة - اختياري

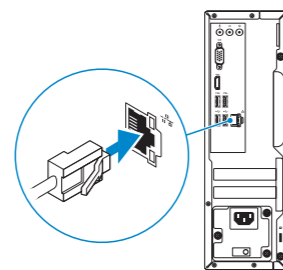

3 Connect the display

Priključite zaslón

Подключите дисплей

Povežite displej

توصيل الشاشة

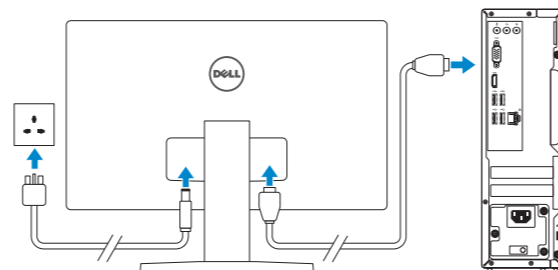

NOTE: If you ordered your computer with a discrete graphics card, connect the display to the discrete graphics card.

НАПОМЕНА: Ако сте računalo naručili s diskrete grafičkom karticom, priključite zaslón na diskrete grafičku karticu.

ПРИМЕЧАНИЕ: Если вы приобрели компьютер, укомплектованный графическим адаптером на отдельной плате, подсоедините дисплей к разъему на графическом адаптере.

НАПОМЕНА: Ако сте poručili računar sa diskretnom grafičkom karticom, povežite ekran sa diskretnom grafičkom karticom.

ملاحظة: في حالة قيامك بشراء بطاقة رسومات منفصلة أثناء شراء الكمبيوتر، قم بتوصيل الشاشة بطاقة الرسومات المنفصلة.

4 Connect the power cable and press the power button

Priključite kabl za napajanje i pritisnite gumb za uključivanje/isključivanje

Подключите кабель питания и нажмите кнопку питания

Povežite kabl za napajanje i pritisnite dugme za napajanje

صل كبل التيار واضغط على زر التشغيل

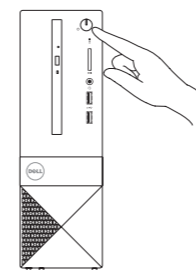
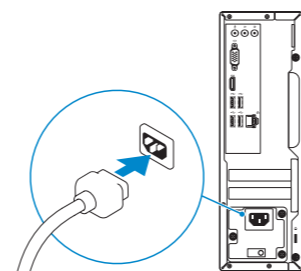

5 Finish Windows 10 setup

Završite postavljanje Windows 10 | Завершите установку Windows 10

Završite sa podešavanjem sistema Windows 10 | Windows 10 إنهاء إعداد



Connect to your network

Spojite se na vašu mrežu

Подключитесь к сети

Povežite sa svojom mrežom

التوصيل بالشبكة

NOTE: If you are connecting to a secured wireless network, enter the password for the wireless network access when prompted.

НАПОМЕНА: Ако се povezujete na sigurnu bežičnu mrežu, upišite zaporku za pristup bežičnoj mreži kad se to zatraži.

ПРИМЕЧАНИЕ: В случае подключения к защищенной беспроводной сети при появлении подсказки введите пароль для доступа к беспроводной сети.

НАПОМЕНА: Ако се povezivanje vrši na zaštićenu bežičnu mrežu, unesite lozinku za pristup bežičnoj mreži kada se to od vas zatraži.

ملاحظة: في حالة اتصالك بشبكة لاسلكية مأمونة، أدخل كلمة المرور لوصول الشبكة اللاسلكية عند مطالبتك.



Sign in to your Microsoft account or create a local account

Prijavite se u Microsoft račun ili izradite lokalni račun

Войти в учетную запись Microsoft или создать локальную учетную запись

Prijavite se na svoj Microsoft nalog ili kreirajte lokalni nalog

قم بتسجيل الدخول إلى حساب Microsoft أو قم بإنشاء حساب محلي

Product support and manuals

Podrška i priručnici za proizvod

Техническая поддержка и руководства по продуктам

Podrška i uputstva za proizvod

دعم المنتج والدلائل

Dell.com/support

Dell.com/support/manuals

Dell.com/support/windows

Contact Dell

Kontaktiranje tvrtke Dell | Обратитесь в компанию Dell

Kontaktirajte Dell | Dell الاتصال بـ

Dell.com/contactdell

Regulatory and safety

Pravne informacije i sigurnost

Соответствие стандартам и технике безопасности

Regulatorne i bezbednosne informacije

ممارسات الأمان والممارسات التنظيمية

Dell.com/regulatory_compliance

Regulatory model

Regulatorni model

Модель согласно нормативной документации

Regulatorni model

الموديل التنظيمي

D13S

Regulatory type

Regulatorna vrsta | Тип согласно нормативной документации D13S002

Regulatorni tip | النوع التنظيمي

Computer model

Model računala | Модель компьютера

Model računara | موديل الكمبيوتر

Vostro 3267/3268



0JWH2DA00

© 2016 Dell Inc.

© 2016 Microsoft Corporation.



Printed in China.

2016-10

Create recovery media for Windows

Izradite medij za vraćanje sustava za Windows

Создать диск восстановления для Windows

Kreirajte medijum za oporavak za Windows

إنشاء وسائط استرداد لنظام Windows

In Windows search, type **Recovery**, click **Create a recovery media**, and follow the instructions on the screen.

U Windows tražilici utipkajte **Vraćanje**, kliknite na **Izradi medij za vraćanje** sustava i slijedite upute na zaslonu.

В поиске Windows введите «Восстановление», нажмите «Создать носитель для восстановления системы»и следуйте инструкциям на экране.

U opciji za pretragu sistema Windows, unesite „**Oporavak**“, kliknite na „**Kreiraj medijum za oporavak**“ i pratite uputstva na ekranu.

في بحث Windows، اكتب استرداد، وانقر على إنشاء وسائط استرداد، واتبع التعليمات على الشاشة.

Locate Dell apps

Locirajte Dell aplikacije | Найдите приложения Dell

Pronadite Dell aplikacije | Dell تحديد موقع تطبيقات



Dell Product Registration

Register your computer

Registrirajte svoje računalo

Зарегистрируйте компьютер

Registrujte svoj računar

تسجيل الكمبيوتر



Dell SupportAssist

Check and update your computer

Provjerite i ažurirajte računalo

Проверка и обновление компьютера

Proverite i ažurirajte računar

التحقق من الكمبيوتر الخاص بك وتحديثه

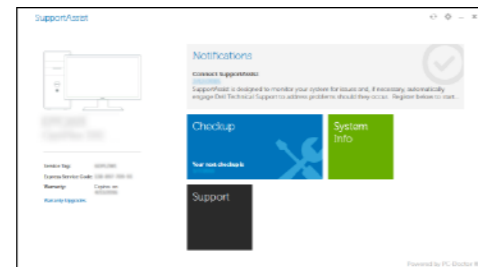

Features

Značajke | Характеристики | Funkcije | الميزات

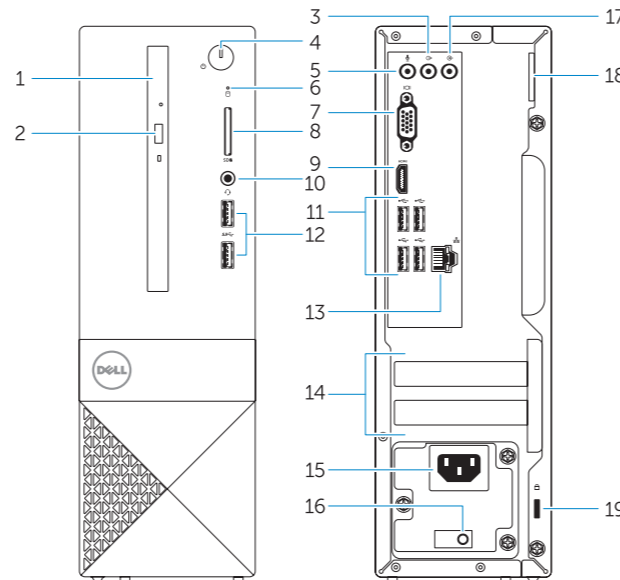

1. Optical drive
2. Optical drive eject button
3. Line-out port
4. Power button
5. Microphone port
6. Hard drive activity light
7. VGA port
8. Memory card reader
9. HDMI port
10. Headset port
11. USB 2.0 ports
12. USB 3.0 ports
13. Network port
14. Expansion card slots

1. Optički pogon
2. Gumb za otvaranje optičkog pogona
3. Priključak za izlaznu liniju
4. Gumb za uključivanje/isključivanje
5. Ulaz za mikروفон
6. Indikator aktivnosti tvrdog diska
7. VGA ulaz
8. Čitač memorijskih kartica
9. HDMI ulaz
10. Ulaz za slušalice
11. Ulazi za USB 2.0
12. Ulazi za USB 3.0
13. Ulaz za priključak mreže
14. Utori za kartice proširenja

15. Power connector port
16. Power supply diagnostic light
17. Line-in connector
18. Padlock ring
19. Security cable slot

15. Ulaz priključka napajanja
16. Dijagnostičko svjetlo napajanja
17. Priključak za ulaznu liniju
18. Obruč za lokot
19. Utor za sigurnosni kabel

1. Оптический дисковод
2. Кнопка открытия лотка оптического дисковода
3. Разъем линейного выхода
4. Кнопка питания
5. Порт для микрофона
6. Индикатор активности жесткого диска
7. Порт VGA
8. Устройство чтения карт памяти
9. Порт HDMI
10. Порт для наушников
11. Порты USB 2.0
12. Порты USB 3.0
13. Сетевой порт

1. Optička disk jedinica
2. Dugme za izbacivanje optičke disk jedinice
3. Port za linijski izlaz
4. Dugme za napajanje
5. Port za mikروفон
6. Svetlo aktivnosti jedinice čvrstog diska
7. VGA port
8. Čitač memorijske kartice
9. HDMI port
10. Port za slušalice
11. USB 2.0 portovi
12. USB 3.0 portovi
13. Mrežni port
14. Slotovi za proširenje

14. Слоты для плат расширения
15. Порт разъема питания
16. Индикатор диагностики блока питания
17. Разъем линейного входа
18. Проушина для навесного замка
19. Гнездо для защитного троса

15. Port konektora za napajanje
16. Dijagnostičko svjetlo za napajanje
17. Konektor za linijski ulaz
18. Prsten za katanac
19. Slot za zaštitni kabl

15. منفذ موصل التيار
16. زر تشخيص الإمداد بالتيار
17. موصل الدخل
18. حلقة القفل
19. فتحة كبل الأمان

1. محرك الأقراص الضوئية
2. زر إخراج محرك الأقراص الضوئية
3. منفذ الخرج
4. زر التيار
5. منفذ الميكروفون
6. مصباح نشاط محرك الأقراص الثابتة
7. منفذ VGA
8. قارئ بطاقة الذاكرة
9. منفذ HDMI
10. منفذ سماعة الرأس
11. منفذان USB 2.0
12. منفذان USB 3.0
13. منفذ الشبكة
14. فتحات بطاقة توسيع